



The World's Only Liquid Cooled ATX PSU  
with 80 PLUS® Platinum Certified

# Hydro *P7TM+*

Power Supply Users' Manual

1200W



# Index

Model Descriptions / Specification	01
Installation	02
RGB LED Controller Installation	03
Connectors	04
English	05
Deutsch	06
Français	07
Česky	08
Español	09
Ελληνικά	10
Italiano	11
Türkçe	12
Svenska	13
Português	14
Nederlands	15
Polski	16
Български	17
Magyar	18
Română	19
Српски	20
Danske	21
Suomi	22
Norsk	23
Slovenščina	24
Slovenský	25
Bosanski	26
Hrvatski	27
Lietuvos	28
Македонски	29
íslenska	30
latviešu valoda	31
Қазақ тілі	32
繁體中文	33
简体中文	34
日本語	35
한국어	36
Русский	37
Україна	38
تعمیر حلا	39
RoHS	40
Warranty Card / Global Branch Office	41

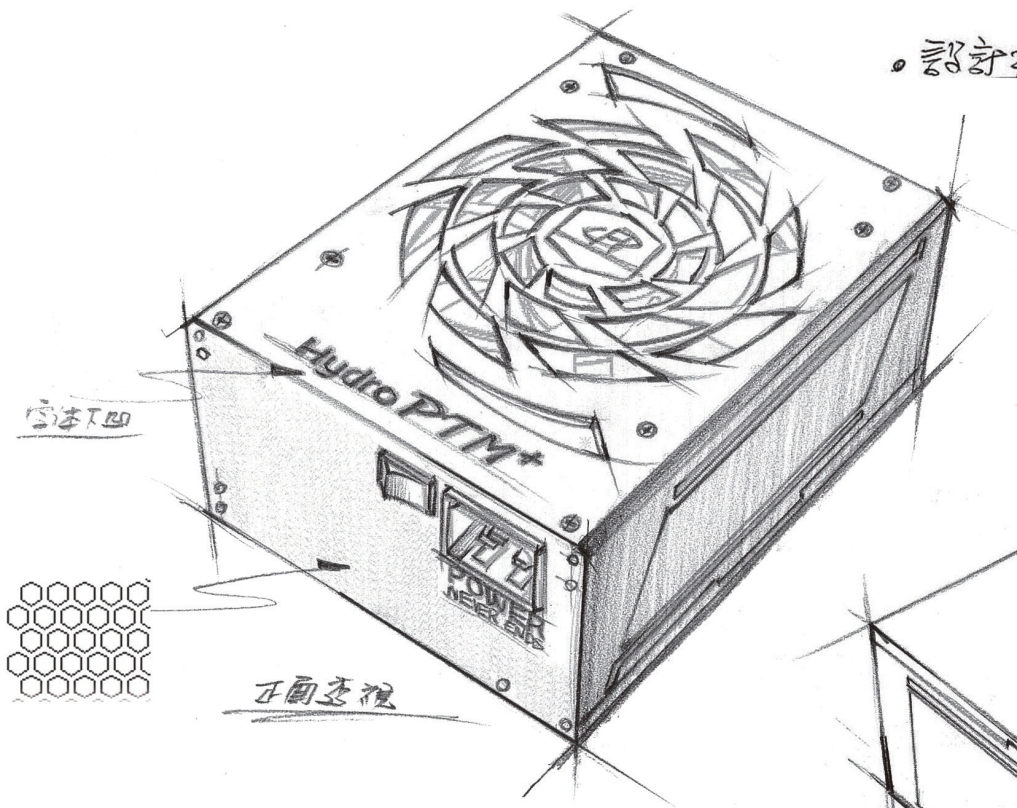

The World's Only Liquid Cooled ATX PSU  
with 80 PLUS® Platinum Certified

# Hydro PTM<sup>+</sup>



The World's Only Liquid Cooled  
ATX PSU with 80 PLUS® Platinum Certified  
Meet the highest security and safety standards.



Dazzling RGB LED Design  
Built-in multiple LED modes for various lighting  
options to fit your build.

概念:

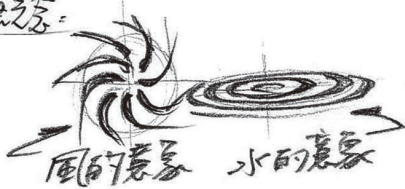

水流層及RGB透光層

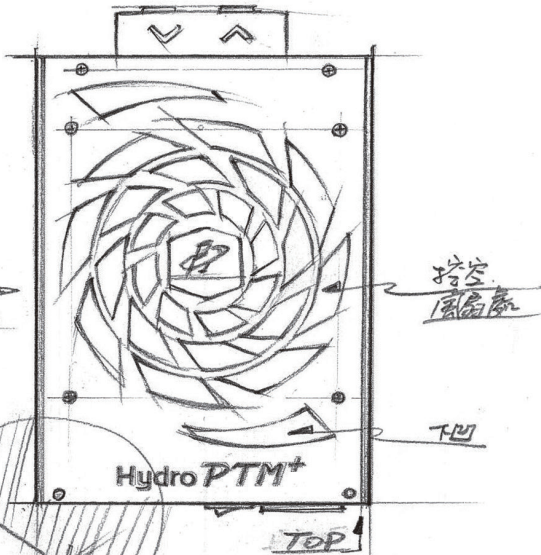
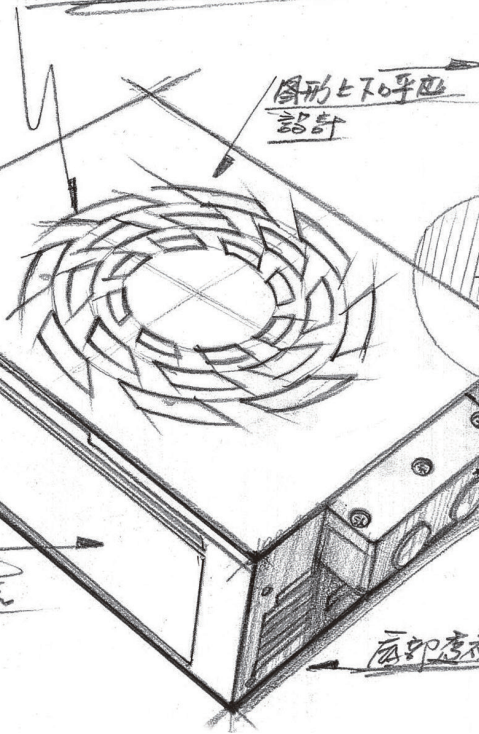

### HPT1200M : 1200W Active PFC Power Supply

## Specification

- Complies with ATX12V v2.4 & EPS12V v2.92
- High efficiency  $\geq 92\%$
- Active PFC  $\geq 0.9$
- Comply with 80PLUS® platinum certification
- Hybrid cooling system with 135mm FDB silent fan & liquid cooling
- +12V single-rail design
- Full Japanese capacitors
- World's 1st Platinum liquid PSU
- Build in RGB lighting & controller
- Dimension: 150\*200\*86mm (5.9\*7.9\*3.4 in)
- Operation temperature: 0~40°C(Normal input voltage)
- Complete protections: OCP, OVP, SCP, OPP, OTP

HPT1200M	AC Input	100-240V~ 15-9A 60-50Hz				
	DC Output	+3.3V	+5V	+12V	-12V	+5Vsb
	Max. Output Current	24A	24A	100A	0.3A	3A
	Max. Combined Power	120W		1200W	3.6W	15W
	Total Power	1200W				

## Attention

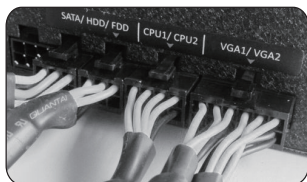

- Please make sure the modular connector must be connected with flat cable closely.

HYDRO PTM+ Series is full modular design, each cable, connector come with its connector design, please:

- 1) Make sure connectors have been connected until hear "Click"
  - 2) If connectors broken, please stop using and contact with your dealer immediately.
  - 3) It's recommended to check connectors per 6 months.
  - 4) Connectors would be burned or short circuit occurred if connectors loose.
- Warranty does not cover side stickers. Stickers should only be used once.
  - Intelligent fan will start to spin when loading operation is over 30%.

At first, remove the old PSU from the system case. Firstly, draw off all plugs from the PSU, that are connected with the mainboard or other components in the PC. Now remove the screws at the back side of the case which connects the PSU with the case. After the screws are removed, remove the old PSU from the case carefully and replace it with your new FSP PSU.

Set the PSU into the intended position in the housing and tighten it with the supplied screws. If you purchased a PSU with modular cables, put all necessary cables on the PSU. No need to connect cables that are not intended to be used on the PSU.

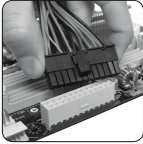

Put the 24-pin ATX plug through the housing to the correct connection of the mainboard.

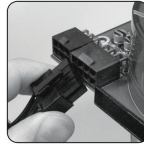

For graphic cards with 6-pin connector or connectors, use the suitable cables. Modern graphic cards with 8-pin connectors are also supported. In this case, use the other two pins beside the regular 6-pin plug in order to create an 8-pin connector.



Connect the 8-pin plug to the mainboard. If your mainboard only has a 4-pin connector, then use the 4-pin plug or split the 8-pin connector in half.

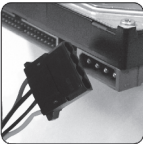

Lastly connect the peripheral devices such as hard disks and optical drives with 4-pin Molex- or 15-pin SATA connectors.

Recommended installation direction for the Hydro PTM+ (see figure below)

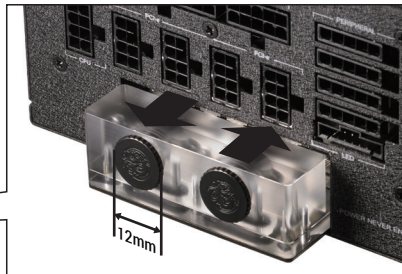

Recommended installation for water cooling:

- ① Use a 12mm connector for the cooling head
- ② Check the in/out direction of the water-cooling system is correctly connected

**Caution:** This water-cooled power supply unit must be installed by a trained professional.

## 【 Step 1 】

Connect the PSU RGB Connector to the LED Port on the PSU module panel.

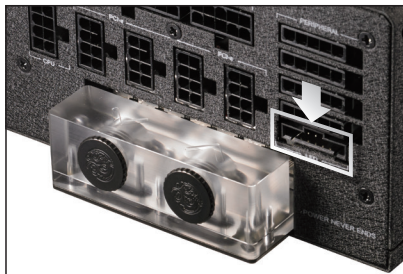

## 【 Step 3 】

Connect the RGB LED Control to the PSU Molex connector.

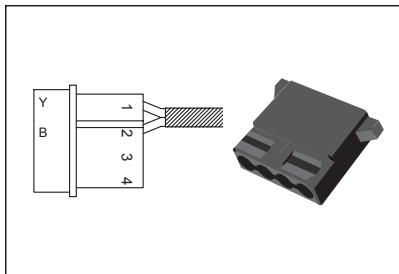

## 【 Step 2 】

Connect the PSU RGB Connector to the RGB LED Control. Insert the connector by aligning the "▼" mark with "+" mark.

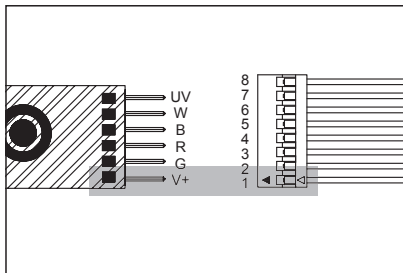

## 【 Step 4 】

Read the Bitspower RGB LED Controller user manual.

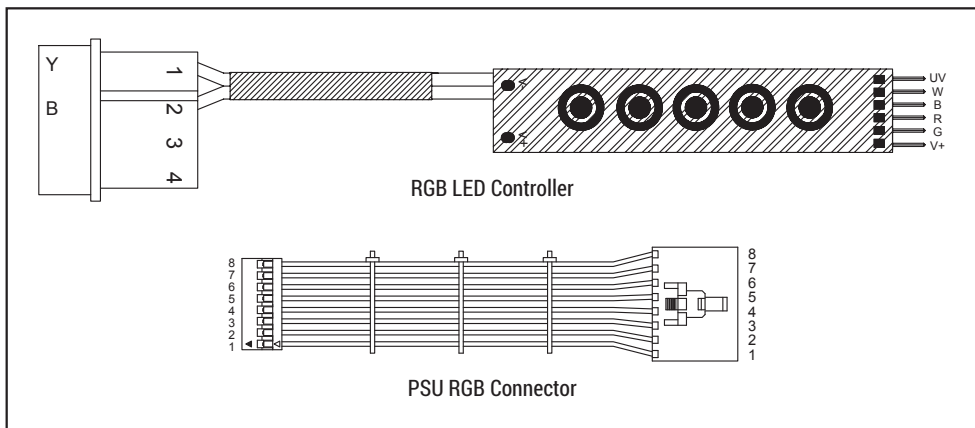
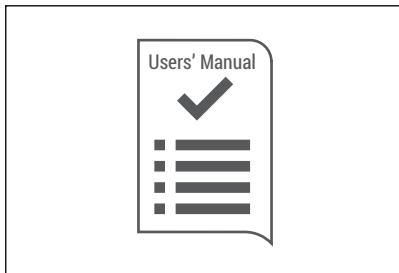

## 20+4 / 24-pin connection to mainboard (ATX)

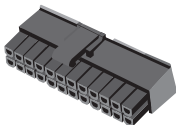

Pin 1	+3.3V		Pin 13	+3.3V
Pin 2	+3.3V		Pin 14	-12V
Pin 3	GND		Pin 15	GND
Pin 4	+5V		Pin 16	PS-ON
Pin 5	GND		Pin 17	GND
Pin 6	+5V		Pin 18	GND
Pin 7	GND		Pin 19	GND
Pin 8	PG		Pin 20	N/C
Pin 9	+5VSB		Pin 21	+5V
Pin 10	+12V		Pin 22	+5V
Pin 11	+12V		Pin 23	+5V
Pin 12	+3.3V		Pin 24	GND

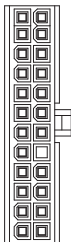

## 4+4-pin connection to mainboard (EPS)



Pin 1	GND		Pin 5	+12V
Pin 2	GND		Pin 6	+12V
Pin 3	GND		Pin 7	+12V
Pin 4	GND		Pin 8	+12V



## 6-pin connection to graphics card (PCI-E)



Pin 1	+12V		Pin 4	GND
Pin 2	+12V		Pin 5	GND
Pin 3	+12V		Pin 6	GND



## 6+2-pin connection to graphics card (PCI-E)



Pin 1	+12V		Pin 5	GND
Pin 2	+12V		Pin 6	GND
Pin 3	+12V		Pin 7	GND
Pin 4	GND		Pin 8	GND



## Serial-ATA connection for components (SATA)



Pin 1	+12V
Pin 2	GND
Pin 3	+5V
Pin 4	GND
Pin 5	+3.3V



## 4-pin molex connection for components (4P)

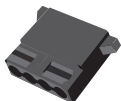

Pin 1	+12V
Pin 2	GND
Pin 3	GND
Pin 4	+5V



## 4-pin connector for floppy drives (4P)



Pin 1	+12V
Pin 2	GND
Pin 3	GND
Pin 4	+5V





Thank you for purchasing FSP product!

FSP ensures the materials and craftsmanship of Hydro PTM+ products are free of defects. The two-year warranty period starts from the date of purchase (date of delivery). Warranty information may vary according to region, so please consult your local authorized distributor for details.

The warranty is applied to damages caused through normal use and is void if it is resulted from, but not limited to, the following situations:

- Wear and tear associated with normal use
- Any modification, abuse, accident, disassembly, misapplication, or unauthorized repair
- Removal of any manufacturer label(s) or sticker(s)
- Any improper operation, including any use not in accordance with any supplied product instructions
- Connection to any improper voltage supply
- Any other cause which does not relate to a product defect in materials or workmanship

The warranty will be voided if the built-in water block shows any sign of tampering, or any sign of external forces.

- \* The safety certification for this product was performed in a "dry state without any liquid added".
- \* Caution: This liquid cooled power supply unit must be installed by a trained professional.

## Trouble Shooting

If the power supply unit fails to function properly, please check the following:

- Is the AC input connected securely and electrical outlet switched out?
- Check that the output connectors are connected properly to all the components.
- Disconnect the power cord from the unit to reset supply unit.

However, if the power supply unit still does not function properly, please contact your original vendor or retailer for repair or replacement.

## WEEE

**ATTENTION!!!**

The product contains hazardous waste and/or recycling goods. According to the law it is not allowed to be disposed of in the household waste.

For more detailed information please contact the applicable collection point for hazardous waste or recycling goods.

Vielen Dank für den Kauf eines FSP-Produktes!

FSP garantiert, dass Material und Verarbeitung von Hydro-PTM+-Produkten frei von Fehlern sind. Die zweijährige Garantie beginnt mit dem Kaufdatum (Lieferdatum). Garantieinformationen können je nach Region variieren. Bitte wenden Sie sich an Ihren örtlichen autorisierten Händler.

Die Garantie gilt für Schäden, die bei normaler Benutzung aufgetreten sind; sie gilt nicht/erlischt, falls u. a. eine der folgenden Situationen vorliegt:

- Verschleiß in Verbindung mit normaler Benutzung
- Jegliche Modifikationen, Missbrauch, Unfälle, Demontage, unsachgemäße Benutzung oder unautorisierte Reparaturen
- Entfernung von Herstelleretiketten oder -aufklebern
- Jegliche unsachgemäße Benutzung, einschließlich jeglicher Nutzung, die nicht mit beigefügten Produktanweisungen übereinstimmt
- Anschluss an eine ungeeignete Spannungsversorgung
- Jegliche andere Ursachen, die nicht mit einem Material- oder Verarbeitungsfehler des Produktes in Verbindung stehen

Die Garantie erlischt, falls der integrierte Wasserblock Anzeichen einer Manipulation oder einer äußeren Gewalteinwirkung aufweist.

- \* Die Sicherheitszertifizierung für dieses Produkt wurde in einem „trockenen Zustand ohne Zugabe jeglicher Flüssigkeiten“ durchgeführt.
- \* Achtung: Dieses flüssiggekühlte Netzteil muss von einem geschulten Experten installiert werden.

## Trouble Shooting

Bitte prüfen Sie Folgendes, falls das Netzteil nicht ordnungsgemäß funktioniert:

- Ist das Netzkabel ordnungsgemäß angeschlossen und wird die Steckdose mit Strom versorgt?
- Vergewissern Sie sich, dass sämtliche Ausgangsstecker ordnungsgemäß an die Komponenten angeschlossen sind.
- Durch Trennen des Netzkabels vom Gerät können Sie das Netzteil zurücksetzen.

Sollte das Netzteil danach immer noch nicht ordnungsgemäß funktionieren, setzen Sie sich bitte mit Ihrem Händler in Verbindung, um es reparieren oder ersetzen zu lassen.

## WEEE

**ACHTUNG!!!**

Das Produkt enthält gefährliche und/oder recyclingfähige Abfälle. Laut dem Gesetz darf es nicht mit dem Hausmüll entsorgt werden.

Detaillierte Informationen erhalten Sie von Sammelstellen für gefährliche Abfälle oder recyclingfähige Abfälle.

Nous vous remercions pour l'achat d'un produit FSP!

FSP garantit que les matériaux et la fabrication des produits Hydro PTM+ sont exempts de défauts. La période de garantie de deux ans commence à la date d'achat (date de livraison). Les informations sur la garantie peuvent varier selon la région. Par conséquent, veuillez consulter votre distributeur agréé local pour plus de détails

La garantie est appliquée aux dommages causés par une utilisation normale et est nulle si elle est résulté, mais sans s'y limiter, des situations suivantes :

- Une usure associée à une utilisation normale
- Toute modification, tout abus, accident, démontage, toute mauvaise application ou réparation non autorisée
- L'enlèvement d'étiquette(s) ou d'autocollant(s) du fabricant
- Toute opération incorrecte, y compris toute utilisation non conforme aux instructions du produit fourni
- Le raccordement à toute alimentation électrique incorrecte
- Toute autre cause qui ne se rapporte pas à un défaut de matériaux ou de fabrication du produit

La garantie sera annulée si le waterblock intégré présente des signes d'altération ou de forces externes.

- \* La certification de sécurité de ce produit a été effectuée dans un "état sec sans liquide ajouté".
- \* Attention : ce bloc d'alimentation électrique à refroidissement liquide doit être installé par un professionnel formé.

## Dépannage

Si le bloc d'alimentation ne fonctionne pas correctement, veuillez vérifier ce qui suit:

- L'entrée CA est-elle correctement branchée et la sortie électrique est-elle en marche?
- Vérifiez que tous les connecteurs de sortie soient correctement branchés à tous les composants et périphériques du système.
- La déconnexion du cordon électrique depuis l'unité peut provoquer le redémarrage du bloc d'alimentation.

Cependant, si le bloc d'alimentation ne fonctionne toujours pas correctement, veuillez contacter votre grossiste ou votre revendeur pour une réparation ou un remplacement du produit.

## WEEE

**ATTENTION !!!**

Le produit contient des déchets dangereux et / ou des produits de recyclage. Selon la législation, il n'est pas permis de l'éliminer avec les déchets ménagers.

Pour plus d'informations, veuillez contacter le point de collecte des déchets dangereux ou de recyclage des produits.

Děkujeme vám za zakoupení produktu FSP!

Společnost FSP poskytuje záruku, že produkty Hydro PTM+ jsou bez závad na materiálu a provedení.

Dvouletá záruční doba začíná od data zakoupení (data dodání). Informace o záruce se mohou lišit podle regionu, a proto se na podrobnosti informujte u místního autorizovaného prodejce.

Záruka se vztahuje na škody způsobené běžným používáním a propadá, dojde-li k poškození v některé z následujících situací (jejichž výčet není vyčerpávající):

- Opotřebením způsobené běžným používáním
- Jakákoli úprava, zneužití, nehoda, demontáž, nevhodné použití nebo neoprávněná oprava
- Odstranění některého štítku/štítků nebo nálepky/nálepek výrobce
- Jakékoli nevhodné používání, včetně nedodržení přiloženého návodu na použití produktu
- Připojení k nevhodnému zdroji napětí
- Jakákoli jiná příčina, která nesouvisí se závadou na materiálu nebo provedení produktu

Záruka propadá, pokud zabudovaný vodní blok vykazuje jakékoli známky manipulace nebo působení vnějších sil.

\* Certifikace bezpečnosti tohoto produktu byla provedena v „suchém stavu bez zavodnění kapalinou“.

\* Upozornění: Instalaci tohoto vodou chlazeného zdroje musí provést školený odborník.

## Řešení problémů

Pokud zdroj nefunguje řádně, prosím zkontrolujte následující:

- Je přírodní kabel řádně zapojen do zásuvky a je zapnut jeho hlavní vypínač?
- Zkontrolujte, zda jsou všechny potřebné výstupní kabely zdroje zapojeny do odpovídajících komponent v počítači.
- Zdroj můžete resetovat odpojením přírodního kabelu.

Pokud ani poté zdroj řádně nefunguje, prosím spojte se s dodavatelem, který vám jej prodal, a ten zajistí jeho opravu nebo výměnu.

## WEEE

### UPOZORNĚNÍ!!!

Tento produkt obsahuje nebezpečný odpad a nebo recyklovatelné materiály. Podle zákona není dovolena likvidace společně s komunálním odpadem.

Podrobné informace vám poskytne příslušná sběrna nebezpečného odpadu nebo recyklovatelných materiálů.

¡Gracias por adquirir el producto FSP!

FSP garantiza que los materiales y la mano de obra de los productos Hydro PTM + no tienen ningún defecto. El período de garantía de dos años comienza a partir de la fecha de compra (fecha de entrega). La información de la garantía puede variar conforme a la región, por lo que debe consultar a su distribuidor autorizado para obtener detalles.

La garantía se aplica a daños causados por el uso normal y se anulará si el resultado se debe, sin limitación, a las situaciones siguientes:

- Deterioro por mal uso
- Cualquier modificación, abuso, accidente, desmontaje, mal uso o reparación no autorizada
- Eliminación de cualquier etiqueta o pegatina del fabricante
- Cualquier uso inadecuado, lo que incluye cualquier uso no conforme con cualquiera de las instrucciones del producto suministrado
- Conexión a cualquier suministro de voltaje inadecuado
- Cualquier otra causa no relacionada con un defecto material o de mano de obra del producto

La garantía se anulará si el bloque de agua integrado muestra cualquier indicio de manipulación o de fuerza externa.

\* La certificación de seguridad para este producto se realizó en un "estado seco sin ningún líquido añadido".

\* Precaución: Esta fuente de alimentación refrigerada por líquido debe ser instalada por un profesional formado.

## Solución de problemas

Si la fuente de alimentación FSP no funciona correctamente, compruebe lo siguiente:

- Que la fuente está correctamente enchufada a la red eléctrica y el interruptor de encendido está en posición "ON"
- Que los cables y conectores de alimentación de la fuente están correctamente conectados en los distintos componentes del PC que requieren alimentación
- La desconexión del cable de alimentación permite también el reseteo de la fuente. Reinicie la fuente, colocando el interruptor de encendido en posición "OFF" y devuélvalo a la posición "ON" pasados unos segundos.

Si a pesar de todo, la fuente de alimentación siguiera sin funcionar correctamente, contacte con el punto de venta donde la adquirió o con su distribuidor para que la fuente sea reparada o sustituida.

## Directiva de Residuos de Aparatos Eléctricos y Electrónicos

¡ATENCIÓN!!!

El producto contiene residuos y/o materiales de reciclaje peligrosos. Según la ley vigente, no se permite deshacerse de tales elementos arrojándolos a la basura doméstica.

Para obtener información más detallada, póngase en contacto con el punto de reciclaje en cuestión de residuos y/o materiales de reciclaje peligrosos.

Σας ευχαριστούμε για την αγορά αυτού του προϊόντος της FSP!

Το FSP διασφαλίζει ότι τα υλικά και η τεχνολογία των προϊόντων Hydro PTM + δεν παρουσιάζουν ελαττώματα. Η περίοδος εγγύησης δύο ετών αρχίζει από την ημερομηνία αγοράς (ημερομηνία παράδοσης).

Οι πληροφορίες της εγγύησης ενδέχεται να διαφέρουν ανάλογα με την περιοχή, επομένως συμβουλευτείτε τον τοπικό εξουσιοδοτημένο διανομέα σας για λεπτομέρειες.

Η πολιτική εγγύησης μπορεί να διαφέρει σε συγκεκριμένες χώρες. Επικοινωνήστε με τον κατά τόπο εξουσιοδοτημένο μεταπωλητή της FSP από όπου αγοράστηκε το προϊόν για διευκρινήσεις.

Η εγγύηση ισχύει για βλάβες που προκαλούνται από κανονική χρήση του προϊόντος και είναι άκυρη εάν προκύψει από τις παρακάτω περιπτώσεις φθοράς:

- Τροποποίηση, κακομεταχείριση, ατύχημα, αποσυρμολόγηση, μη εξουσιοδοτημένη επισκευή.
- Αφαίρεση κάποιας ετικέτας ή αυτοκόλλητου του κατασκευαστή.
- Ακατάλληλη λειτουργία, συμπεριλαμβανομένης της χρήσης όχι σε συμφωνία με τις παρεχόμενες πληροφορίες του προϊόντος
- Σύνδεση σε ακατάλληλη παροχή ρεύματος

Η εγγύηση θα ακυρωθεί εάν η ενσωματωμένη δεξαμενή νερού εμφανίσει οποιαδήποτε ένδειξη παραβίασης ή άσκησης εξωτερικών δυνάμεων.

- \* Η πιστοποίηση ασφάλειας για το προϊόν αυτό πραγματοποιήθηκε "σε ξηρή κατάσταση χωρίς προσθήκη υγρού".
- \* Προσοχή: Η εγκατάσταση αυτού του υδρόψυκτου τροφοδοτικού πρέπει να πραγματοποιηθεί από έναν εκπαιδευμένο επαγγελματία.

## Αντιμετώπιση προβλημάτων

Αν το τροφοδοτικό δεν λειτουργεί σωστά, παρακαλούμε ελέγξτε τα ακόλουθα:

- Είναι συνδεδεμένη σωστά η είσοδος AC του τροφοδοτικού σε μια πρίζα που λειτουργεί;(220V/50Hz)
- Ελέγξτε ότι όλα τα βύσματα εξόδου έχουν συνδεθεί σωστά σε όλες τις συσκευές

Ωστόσο, αν το τροφοδοτικό εξακολουθεί να μην λειτουργεί σωστά, επικοινωνήστε με τον αρχικό σας προμηθευτή για την επισκευή ή αντικατάσταση του.

## WEEE

**ΠΡΟΣΟΧΗ!!!**

Το προϊόν περιέχει επικίνδυνα και ανακυκλώσιμα υλικά. Σύμφωνα με την νομοθεσία δεν επιτρέπεται η απόρριψη του με τα οικιακά απορρίμματα.

Για περισσότερες λεπτομέρειες επικοινωνήστε με τον τοπική σας αρχή συλλογής επικίνδυνων και ανακυκλώσιμων υλικών.

(<http://www.electrocycle.gr/> , τηλ.:210 5319762)

Grazie per aver acquistato il prodotto FSP!

FSP garantisce che i materiali e l'artigianalità dei prodotti Hydro PTM+ siano esenti da difetti. Il periodo di garanzia di due anni inizia dalla data di acquisto (data di consegna). Le informazioni sulla garanzia potrebbero variare a seconda della regione. Pertanto, per ulteriori informazioni, rivolgersi al distributore autorizzato locale.

La garanzia si applica ai danni causati da un utilizzo normale e non è valida se è causata, ma non solo, dalle seguenti situazioni:

- Usura associata al normale utilizzo
- Qualsiasi modifica, utilizzo non appropriato, incidente, smontaggio, applicazione non conforme o riparazione non autorizzata
- La rimozione di etichette o adesivi del produttore
- Qualsiasi utilizzo improprio, compreso l'utilizzo non in conformità alle istruzioni fornite con il prodotto
- Il collegamento ad un'alimentazione non adeguata
- Qualsiasi altra causa non direttamente imputabile a un difetto nei materiali o nella lavorazione.

La garanzia viene annullata se il blocco ad acqua incorporato mostra qualsiasi segno di manomissione o di forze esterne.

\* La certificazione di sicurezza per questo prodotto è stata eseguita in uno "stato secco senza aggiunta di liquidi".

\* Attenzione: questo alimentatore raffreddato a liquido deve essere installato da un professionista qualificato.

## Risoluzione dei problemi

L'alimentazione di AC collega bene e l'attacco elettronica si accende?

- Controllare tutti i connettori d'attacco sono allacciati bene ai tutti i componenti.
- La sconnessione del cavo d'alimentazione dal gruppo può restare il gruppo dell'alimentazione elettrica.
- Comunque, se l'alimentazione elettrica non funziona bene ancora, si prega di contattare con il Suo venditore originale o il rivenditore per riparare o il ricambio.

## WEEE

**ATTENZIONE!!!**

Il prodotto contiene rifiuti pericolosi e/o materiali riciclabili. In base alle leggi vigenti non deve essere smaltito insieme ai normali rifiuti domestici.

Per informazioni più dettagliate, contattare il punto di raccolta dei rifiuti pericolosi e/o materiali riciclabili.

FSP ürünü satın aldığınız için teşekkür ederiz!

FSP, Hydro PTM+ ürünlerinde malzeme ve işçilik yönünden kusur bulunmadığını garanti eder. İki yıllık garanti süresi satın alım (teslimat) tarihinden itibaren başlar. Garanti bilgileri bölgeye göre değişiklik gösterebildiğinden, ayrıntılar için lütfen yerel yetkili dağıtıcınıza danışın.

Garanti, normal kullanım sırasında ortaya çıkan hasarlar için geçerlidir ve aşağıdaki durumlardan kaynaklanırsa (bunlarla sınırlı olmamak üzere) geçersiz olur:

- Normal kullanımla ilişkili aşınma ve yırtılma
- Her türlü değişiklik, kötü amaçlı kullanım, kaza, parçalara ayırma, hatalı uygulama veya yetkisiz tamir
- Üretici etiketlerinin veya çıkartmalarının kaldırılması
- Sağlanan ürün talimatlarına uygun olmayan kullanımı da içermek üzere her türlü hatalı çalıştırma
- Uygun olmayan gerilim beslemelerine bağlama
- Malzeme veya işçilik açısından bir ürün kusuruyla ilgili olmayan diğer her türlü neden

Yerleşik su blokunda herhangi bir kurcalama veya dışarıdan zorlama belirtisi görülmesi durumunda garanti geçersiz olacaktır.

\* Bu ürüne yönelik güvenlik onayı "herhangi bir sıvı eklenmeden kuru durumda" gerçekleştirilmiştir.

\* Dikkat: Bu sıvı soğutmalı güç kaynağı birimi eğitimli bir uzman tarafından kurulmalıdır.

## Trouble Shooting

Eğer güç kaynağı doğru çalışmada başarısızsa, lütfen aşağıdakileri kontrol edin:

- AC giriş fişi doğru takılımı ve elektrik çıkışı çalışıyor mu?
- Tüm çıkış konektörlerine tüm parçaların doğru bağlanıp bağlanmadığını kontrol edin.
- Üniteden güç kablосunu çıkarmak güç kaynağı ünitesini resetleyebilir.

Ancak, eğer güç kaynağı hala doğru çalışmıyorsa, lütfen tamir veya değiştirme için orijinal satıcınız veya bayiniz ile temas kurun.

## WEEE

**DİKKAT!!!**

Ürün, tehlikeli atık ve/veya geri dönüşümlü malzemeler içerir. Yasaya göre, ev atıklarıyla birlikte atılmasına izin verilmez.

Daha ayrıntılı bilgi için, lütfen tehlikeli atık veya geri dönüşümlü malzemelere yönelik geçerli toplama noktasıyla iletişime geçin.



Tack för att du köper en FSP-produkt!

FSP garanterar att Hydro PTM+-produkterna är fria från defekter i materials och tillverkning. Den tvååriga garantin startar på dagen för försäljningen (leveransdag). Garantiinformation kan variera beroende på region. Kontakta din godkända lokala återförsäljare för mer information.

Garantin tillämpas vid skador som orsakats genom normal användning och är ogiltig om de orsakats till en följd av, men inte begränsat till, följande situationer:

- Slitage som förknippas med normal användning
- Eventuella förändringar, felanvändning, olyckshändelse, demontering samt felaktig eller obehörig reparation
- Borttagning av någon etikett(er) eller dekal(er) från tillverkare
- Felaktig användning, inklusive användning som inte i är i enlighet med de medföljande produktinstruktionerna
- Anslutning till felaktig spänningsmatning
- Annan orsak som inte är relaterat till produktfel i material eller utförande

Garantin blir ogiltig om den inbyggda vattenblockeraren visar tecken på manipulering eller yttre påverkan.

\* Säkerhetscertifieringen för denna produkt utfördes i "ett torrt tillstånd utan någon tillsatt vätska".

\* Varning: Denna vätskekylda strömförsörjningsenhet måste installeras av en yrkesutbildad person.

## Felsökning

Om nätdelen inte fungerar som den ska, kontrollera följande:

- Sitter nätsladden i ordentligt och är strömbrytaren På?
- Kontrollera att alla utgående anslutningar är ordentligt fästa till alla komponenter.
- Genom att dra ur nätsladden från enheten kan nätdelen återställas.

Om nätdelen emellertid fortfarande inte fungerar korrekt, var vänlig kontakta din försäljare eller återförsäljare för reparation eller utbyte.

## WEEE

**WARNING!!!**

Produkten innehåller farligt avfall och/eller återvinningsmaterial. Enligt lag är det förbjudet att kassera i hushållsavfallet.

För mer detaljerad information, kontakta en återvinningsstation för farligt avfall eller återvinningsmaterial.

Obrigado por ter adquirido um produto FSP!

A FSP garante que os produtos Hydro PTM+ estão isentos de defeitos de material e fabrico. O período de garantia de dois anos tem início a partir da data de compra (data de entrega). As informações de garantia podem variar de acordo com a região, por conseguinte, consulte o seu distribuidor autorizado local para obter detalhes.

A garantia aplica-se a danos causados durante a utilização normal e será anulada quando os mesmos resultem, mas não se limitem, às seguintes situações:

- Desgaste associado com o uso normal
- Qualquer modificação, abuso, acidente, desmontagem, aplicação incorreta ou reparação não autorizada
- Remoção de quaisquer rótulos ou etiquetas do fabricante
- Qualquer operação inadequada, incluindo qualquer utilização que não esteja de acordo com as instruções fornecidas com o produto
- Ligação a qualquer fonte de alimentação inadequada
- Qualquer outra causa que não esteja relacionada com um defeito de material ou de fabrico do produto

A garantia será anulada se o bloco de água incorporado apresentar qualquer sinal de adulteração ou qualquer sinal de força externa.

\* A certificação de segurança para este produto foi realizada em "estado seco sem qualquer líquido adicionado".

\* Atenção: Esta fonte de alimentação com refrigeração a líquido deve ser instalada por um profissional qualificado.

## Resolução de problemas

Se a unidade da fonte de alimentação não funcionar correctamente, verifique o seguinte:

- A entrada AC está ligada correctamente e a saída eléctrica está ligada?
- Verifique se todos os componentes de saída estão ligados correctamente a todos os componentes.
- Desligar o cabo de alimentação da unidade pode repor a unidade de fonte de alimentação.

Contudo, se a fonte de alimentação continuar a não funcionar correctamente, contacte o vendedor ou o fornecedor de origem para reparar ou substituir o aparelho.

## WEEE

**ATENÇÃO!!!**

O produto contém resíduos perigosos e/ou materiais recicláveis. De acordo com a lei, não é permitida a sua eliminação junto com os resíduos domésticos.

Para obter mais informações contacte o ponto de recolha local para resíduos perigosos ou materiais recicláveis.

Hartelijk dank voor de aanschaf van dit FSP-product!

FSP zorgt er voor dat de materialen en het vakmanschap van de producten van Hydro PTM+ vrij van defecten zijn. De garantieperiode van twee jaar begint op de aankoopdatum (datum van levering). De garantievoorwaarden kunnen per regio verschillen; neem daarom voor meer informatie contact op met uw verkoper.

De garantie is van toepassing op schade als gevolg van normaal gebruik en is ongeldig als deze het resultaat is van, maar niet beperkt is tot, de volgende situaties:

- Slijtage als gevolg van normaal gebruik
- Aanpassingen, misbruik, ongeluk, demontage, onjuiste toepassing, of niet-geautoriseerde reparatie
- Verwijderen van label(s) of sticker(s) van de fabrikant
- Elk onjuist gebruik, waaronder elk gebruik dat niet in overeenstemming is met enige met het product meegeleverde instructies
- Aansluiting op een onjuiste voedingsspanning
- Elke andere oorzaak die geen betrekking heeft op een defect van materialen of vakmanschap van het product.

De garantie vervalt als het ingebouwde waterblok tekenen van misbruik of van extern daarop uitgevoerde krachten vertoont.

\* De veiligheids certificering voor dit product is uitgevoerd in een "droge staat zonder toegevoegde vloeistof".

\* Let op: deze vloeistofgekoelde energie-eenheid moet door een professionele kracht worden geïnstalleerd.

## Problemen oplossen

Mocht de stroomtoevoer niet correct werken, controleer dan volgende punten:

- Is de AC-invoer correct aangesloten en het elektrische stopcontact ingeschakeld?
- Controleer of alle outputconnectoren correct aangesloten werden op de onderdelen.
- De stroomkabel uit het toestel loskoppelen kan de stroomtoevoer resetten.

Als de stroomtoevoer nog steeds niet correct werkt, neem dan contact op met de originele verkoper of verdeler voor herstelling of vervanging.

## WEEE

LET OP!!!

Dit product bevat schadelijke afval en/of recyclebare goederen. Het is wettelijk niet toegestaan om dit bij het huishoudelijk afval weg te werpen.

Raadpleeg voor uitgebreidere informatie het betreffende verzamelpunt voor gevaarlijk afval of recycle-materialen.

Dziękujemy za zakup produktu firmy FSP!

Zasilacz Hydro PTM+ jest objęty gwarancją producenta (FSP) na wady materiałowe i wykonania. Dwuletni okres gwarancji jest liczony od daty zakupu (daty dostawy). Szczegółowe warunki gwarancji mogą być różne zależnie od regionu, dlatego należy zawsze upewnić się co do ich treści u lokalnego autoryzowanego dystrybutora.

Gwarancja ma zastosowanie w przypadku uszkodzeń powstałych w trakcie typowego użytkowania i traci swoją ważność między innymi w sytuacjach podanych poniżej:

- Zużycie spowodowane normalnym użytkowaniem
- Modyfikacje, nadmierne użytkowanie, wypadki, demontaż, użytkowanie niezgodnie z przeznaczeniem lub nieuprawniona naprawa
- Usunięcie etykiet lub nalepek producenta
- Niewłaściwa obsługa, w szczególności użytkowanie niezgodnie z dostarczoną instrukcją obsługi produktu
- Podłączenie do niewłaściwego źródła zasilania
- Inne przyczyny, które nie są powiązane z wadami materiałowymi lub wadami wykonania produktu

Jakiegokolwiek ślady ingerencji w zintegrowany blok chłodzenia wodnego lub ślady działania sił zewnętrznych powodują utratę gwarancji.

\* Ten produkt uzyskał certyfikat bezpieczeństwa na podstawie testów „w stanie suchym, bez wpuszczonej cieczy”.

\* Uwaga: zasilacz z chłodzeniem wodnym musi być montowany przez wykwalifikowanego serwisanta.

## Rozwiązywanie problemów

Jeśli zasilacz nie działa prawidłowo, należy sprawdzić:

- czy wtyczka AC jest prawidłowo podłączona i czy obecne jest zasilanie w gnieździe elektrycznym.
- czy wszystkie przewody wyjściowe podłączone są prawidłowo do wszystkich elementów komputera.
- Odłączenie przewodu zasilającego zasilacza powoduje jego zresetowanie.

Jeśli jednak urządzenie nadal nie działa prawidłowo prosimy o kontakt z dostawcą lub sprzedawcą w celu naprawy bądź wymiany.

## WEEE

**UWAGA!!!**

Produkt ten zawiera niebezpieczne składniki stanowiące odpady lub składniki podlegające recyklingowi. Zgodnie z obowiązującym prawem zabroniona jest utylizacja tego produktu wraz z odpadami komunalnymi. W celu uzyskania szczegółowych informacji należy skontaktować się z odpowiednim punktem zbiórki odpadów elektrycznych i elektronicznych podlegających recyklingowi.

Благодарим Ви, че закупихте този продукт на FSP!

FSP гарантира, че материалите и изработката на Hydro PTM+ са без дефекти. Гаранцията от две години започва да важи от момента на закупуване (датата на доставка). Информация за гаранцията може да варира според региона, затова се консултирайте с местния оторизиран дистрибутор за повече информация.

Гаранцията покрива щети, възникнали при нормална експлоатация и се анулира, ако е причинена от следните обстоятелства, без да е ограничена от тях:

- Износване при нормална експлоатация
- Всякакви модификации, злоупотреби, злоупотреби, разглобяване, неправилно използване или поправка от неупълномощени лица
- Сваляне на фабричните етикети и стикери
- Всякаква неправилна употреба, включително използване в нарушение на указанията, съпровождащи продукта
- Свързване към захранване с неподходящо напрежение
- Всички други случаи, които не са свързани с материални и производствени дефекти на продукта

Гаранцията ще бъде анулирана при следи от намеса във вградения воден блок или следи от външни сили.

\* Сертифицирането за безопасност на този продукт беше извършено в "сухо състояние без добавяне на течност".

\* Внимание: този захранващ модул с течно охлаждане трябва да се инсталира от специалист.

### Съвети за решаване на възникнали проблеми

В случай че захранващият блок не функционира нормално:

- проверете дали куплунгът за променлив ток е включен правилно и има ли захранване от мрежата.
- Проверете дали куплунгите са правилно свързани към всички компоненти.
- Откачането на захранващия кабел от захранващия блок рестартира захранването. `prodal, a ten zajisti jeho opravu nebo vřtěnu.`

В случай че захранването не функционира нормално въпреки предприетите мерки, свържете се с производителя или доставчика за сервизиране или подмяна на продукта.

### WEEE

**ВНИМАНИЕ!!!**

Продуктът съдържа опасни отпадъчни и/или предназначени за рециклиране компоненти. Съгласно законите е забранено изхвърлянето му с битовите отпадъци.

За по-подробна информация се свържете със съответния пункт за събиране на опасни отпадъци или изделия за рециклиране.

Köszönjük, hogy FSP terméket vásárolt!

Az FSP biztosítja, hogy a Hydro PTM+ termékek anyaga és kidolgozása hibamentes. A két év jótállás a vásárlás (kiszállítás) dátumától kezdődik. A jótállási információ térségtől függően eltérő, ezért kérjük, hogy érdeklődjön a hivatalos forgalmazónál a részleteket illetően.

A garancia a rendes használat során keletkezett sérülésekre vonatkozik, és az nem érvényes a következőkre:

- A rendes használattal kapcsolatos kopás és elavulás
- Bármely a termék módosításával, rendeltetésellenes használatával, balesetével, szétszerelésével, rendeltetésétől eltérő használatával vagy jogosulatlan javításával vagy javítási kísérletével kapcsolatos esetek
- Bármely, a gyártó által felhelyezett matrica vagy címke eltávolítása esetén
- Bármely a rendeltetésétől eltérő használat esetén, ideértve a termékhez mellékelt használati utasítások ignorálását
- Nem megfelelő feszültségű hálózatra való csatlakoztatás esetén
- Bármely más olyan ok esetén, amely nem vezethető vissza anyag vagy gyártási hibára

A jótállás érvénytelenné válik, ha a beépített vízkör bármilyen bolygatás vagy külső behatás jelét mutatja.

\* A termék biztonsági minősítését „száraz állapotban, folyadék hozzáadása nélkül” végezték.

\* Vigyázat: Ennek a folyadékűtésű tápegységnek a beszerelését képzett szakembernek kell végeznie.

## Hibaelhárítás

Ha a tápegység nem működik megfelelően, ellenőrizze az alábbiakat:

- A váltakozó áramú bemenet megfelelően be van-e dugva, és a villamos kimenet be van-e kapcsolva.
- Az összes kimeneti csatlakozó megfelelően csatlakoztatva van-e az összes egységhez.
- A hálózati kábel kihúzása az egységből alaphelyzetbe állíthatja vissza a tápegységet.

Ha a tápegység még ekkor sem működik megfelelően, javítás vagy csere érdekében vegye fel a kapcsolatot azzal a szállítóval vagy kereskedővel, akitől a készüléket vásárolta.

## WEEE

**FIGYELEM!!!**

A termék veszélyes és/vagy újrahasznosítható anyagokat tartalmaz. A törvényi előírások szerint nem szabad a terméket a háztartási hulladékokkal együtt kidobni.

A részletes tudnivalóért vegye fel a kapcsolatot a veszélyes és újrahasznosítható anyagokat begyűjtő gyűjtőpontok egyikével.

Vielen Dank für den Kauf eines FSP-Produktes!

FSP garantează că manopera și materialele utilizate la fabricarea produselor Hydro PTM+ nu prezintă defecte. Perioada de garanție de doi ani începe de la data achiziției (data livrării). Este posibil ca informațiile privind garanția să difere în funcție de regiune, de aceea, pentru detalii, trebuie să consultați distribuitorul local autorizat.

Die Garantie gilt für Schäden, die bei normaler Benutzung aufgetreten sind; sie gilt nicht/erlischt, falls u. a. eine der folgenden Situationen vorliegt:

- Verschleiß in Verbindung mit normaler Benutzung
- Jegliche Modifikationen, Missbrauch, Unfälle, Demontage, unsachgemäße Benutzung oder unautorisierte Reparaturen
- Entfernung von Herstelleretiketten oder -aufklebern
- Jegliche unsachgemäße Benutzung, einschließlich jeglicher Nutzung, die nicht mit beigefügten Produktanweisungen übereinstimmt
- Anschluss an eine ungeeignete Spannungsversorgung
- Jegliche andere Ursachen, die nicht mit einem Material- oder Verarbeitungsfehler des Produktes in Verbindung stehen

Garanția va fi nulă dacă recipientul de apă încorporat prezintă urme de modificare sau orice alte semne ale acțiunii unor forțe externe.

\* Certificarea privind siguranța pentru acest produs a fost efectuată „în stare uscată, fără lichid adăugat”.

\* Atenție: Această sursă de alimentare răcită cu lichid trebuie instalată de un profesionist instruit.

## Depanare

Dacă aparatul de alimentare de la rețea nu funcționează corespunzător, vă rugăm să verificați următoarele:

- Intrarea de c.a. este cuplată corespunzător și borna electrică de ieșire este activată?
- Verificați dacă toți conectorii de ieșire sunt conectați în mod corespunzător la toate componentele.
- Deconectarea cablului de alimentare de la unitate poate provoca resetarea aparatului de alimentare de la rețea.

Cu toate acestea, dacă sursa de alimentare continuă să nu funcționeze corespunzător, vă rugăm să contactați vânzătorul sau distribuitorul dumneavoastră inițial, în vederea reparării sau înlocuirii.

## WEEE

**ATENȚIE!!!**

Produsul conține deșeuri periculoase și/sau materiale reciclabile. În conformitate cu prevederile legii, nu este permisă aruncarea la gunoiul menajer.

Pentru informații mai detaliate vă rugăm să contactați punctele de colectare pentru deșeuri periculoase sau materiale reciclabile.

Hvala na kupovini FSP proizvoda!

FSP garantuje da materijali i izrada Hydro PTM+ proizvoda ne poseduje nedostatke. Dvogodišnji garantni period započinje na datum kupovine (datum isporuke). Garantne informacije se mogu razlikovati u zavisnosti od regiona, stoga detalje zatražite od lokalnog ovlašćenog distributera.

Garancija je primenjiva na oštećenja izazvana tokom uobičajene upotrebe i poništava se u slučaju oštećenja nastalih u sledećim, ili određenim drugim, situacijama:

- Pohabanost i iskrzanost povezana sa uobičajenom upotrebom
- Bilo koja izmena, zloupotreba, nezgoda, rasklapanje, pogrešna primena ili neovlašćena popravka
- Uklanjanje bilo kojih proizvođačkih etiketa ili nalepnica
- Svako nepravilno korišćenje, što uključuje svaku upotrebu koja nije u skladu sa priloženim uputstvom za proizvod
- Povezivanje sa bilo kojim neodgovarajućim izvorom napona
- Svaki drugi slučaj koji nije u vezi sa nedostatkom proizvoda u pogledu materijala ili izrade

Garancija će biti poništena u slučaju da ugrađeni vodeni blok pokaže bilo koji znak neovlašćene modifikacije ili upotrebe spoljne sile.

\* Bezbedosna sertifikacija za ovaj proizvod je izvršena u „suvom stanju bez dodate tečnosti“.

\* Oprez: Ova jedinica napajanja sa tečnim hlađenjem mora da bude instalirana od strane obučenog profesionalca.

## Rešavanje problema

Ako jedinica za napajanje prestane da funkcioniše kako treba, proverite sledeće:

- Da li je AC ulaz dobro priključen i električna utičnica isključena?
- Proverite da li su izlazni priključci dobro priključeni na sve komponente.
- Izvucite kabl za napajanje iz jedinice da biste resetovali jedinicu za napajanje.

Međutim, ako jedinica za napajanje i dalje ne funkcioniše pravilno, obratite se originalnom prodavcu radi popravke ili zamene.

## WEEE

**PAŽNJA!!!**

Proizvod sadrži opasnu otpadnu i/ili reciklažnu robu. Zakon ne dozvoljava njegovo odbacivanje u kućnom otpadu.

Za detaljnije informacije se obratite odgovarajućoj lokaciji za prikupljanje opasnog otpada ili reciklažne robe.



Tak for købet af dette produkt fra FSP!

FSP garanterer, at materialerne og udførelsen af Hydro PTM+ produkterne er fri for defekter. Denne toårige garantiperiode starter fra købsdatoen (dato for levering). Garantiplysningerne kan variere efter region, så du bedes venligst kontakte din lokale autoriserede forhandler for yderligere oplysninger.

Garantien dækker over skader, der er opstået ved normal brug, og den er ugyldig, hvis skaden er sket som følge af - men ikke begrænset til - følgende situationer:

- Slitage, forbundet med normal brug
- Alle former for ændringer, misbrug, uheld, afmontering, forkert anvendelse eller uautoriseret reparation
- Fjernelse af alle slags producentetiketter eller mærkater
- Al slags fejlbetjening, herunder alle brugere, der ikke overholder eventuelle medfølgende produktinstruktioner
- Tilslutning til alle slags forkerte spændingsforsyninger
- Alle andre årsager, som ikke vedrører en defekt i produktmaterialer eller fabrikation af produktet

Garantien annulleres, hvis de indbyggede kølehoveder viser nogen tegn på manipulation, eller nogen tegn på ydre påvirkninger.

\* Sikkerhedscertificeringen for dette produkt blev udført i "tør tilstand uden nogen former for væsker tilføjelse".

\* Forsigtig: Denne væskekølet strømforsyningsenhed skal installeres af en uddannet professionel.

## Fejlfinding

Hvis strømforsyningen ikke fungerer korrekt, skal man kontrollere følgende:

- Hvis strømforsyningen ikke fungerer korrekt, skal man kontrollere følgende:
- Kontrollér, at alle udgangsforbindelser er rigtigt tilsluttede til alle komponenterne.
- Man kan nulstille strømforsyningen ved at tage den elektriske ledning ud af enheden.

Hvis strømforsyningen stadig ikke fungerer korrekt, skal man kontakte den oprindelige forhandler eller leverandør ang. reparation eller erstatningsvare.

## WEEE

**VIGTIGT!!!**

Dette produkt indeholder farlige affalds- og/eller genbrugsstoffer. Dette produkt må - i henhold til lovgivningen - ikke bortskaffes sammen med almindeligt husholdningsaffald.

Kontakt venligst din lokale genbrugsplads, for nærmere oplysninger om farligt affald og genbrug.

Kiitos, kun valitsit FSP-tuotteen!

FSP takaa, ettei Hydro PTM+ -tuotteissa ole materiaali- ja valmistusvikoja. Kahden vuoden takuu-aika alkaa ostopäivämäärästä (luovutuspäivämäärä). Takuutiedot voivat vaihdella alueen mukaan, joten pyydä lisätietoja alueesi valtuutetulta jälleenmyyjältä.

Takuu koskee normaalissa käytössä ilmeneviä vahinkoja ja takuu mitätöityy, jos vahinko aiheutuu mm. seuraavista syistä:

- Normaaliin käyttöön liittyvä kuluminen
- Kaikki mukautukset, väärinkäyttö, onnettomuus, purkaminen, virheellinen käyttö tai valtuuttamaton korjaus
- Valmistajan merkintöjen tai tarrojen poistaminen
- Kaikki epäasianmukainen käyttö, mukaan lukien käyttö, joka ei ole toimitukseen kuuluvien tuotteen käyttöohjeiden mukaista
- Liittäminen vääränlaiseen virtalähteeseen
- Kaikki muut syyt, jotka eivät liity puutteeseen itse tuotteen materiaaleissa tai työssä

Takuu mitätöityy, jos sisäisessä vesilohkossa näkyy merkkejä peukaloinnista tai ulkoisista voimista.

\* Tämän tuotteen turvallisuusvarmennus on suoritettu "kuivassa tilassa ilman lisättyä nestettä".

\* Vaara: Tämän nestejäähdytteisen virtalähteen saa asentaa ainoastaan koulutettu ammattilainen.

## Vianmääritys

Jos virtalähdeyksikkö ei toimi kunnolla, tarkista seuraavat seikat:

- Onko AC-syöttö kiinnitetty kunnolla ja pistorasia kytketty päälle?
- Tarkista, että kaikki ulostuloliittimet on kiinnitetty kunnolla kaikkiin komponentteihin.
- Virtalähdeyksikkö voidaan käynnistää uudelleen irrottamalla virtajohto yksiköstä.

Jos virtalähde ei edelleenkään toimi kunnolla, ota yhteyttä alkuperäiseen laitetoimittajaan tai myyjään laitteen korjaamiseksi tai vaihtamiseksi.

## WEEE

**HUOMIO!!!**

Tuote sisältää vaarallista jätettä ja/tai kierrätettävää materiaalia. Lain mukaan sen hävittäminen kotitalousjätteen mukana on kiellettyä.

Saat lisätietoja ottamalla yhteyttä alueesi vaarallisten jätteiden tai kierrätettävän materiaalin keräyspisteisiin.

Takk for at du kjøpte et FSP-produkt!

FSP garanterer at materialene og håndverket til Hydro PTM+-produkter er fri for feil. Garantiperioden er på to år fra kjøpsdato (leveringsdato). Garantiinformasjonen kan variere fra region til region, så ta kontakt med din lokale autoriserte distributør for mer informasjon.

Garantien gjelder for skader forårsaket ved vanlig bruk, og den er ugyldig dersom den er forårsaket av, blant annet, følgende situasjoner:

- slitasje forbundet med normal bruk
- enhver endring, misbruk, uhell, demontering, feilbruk eller uautorisert reparasjon
- fjerning av en av produsentens etiketter eller klistremerker
- enhver feil bruk, herunder eventuell bruk som ikke er i samsvar med eventuelle medfølgende produktanvisninger
- tilkobling til strømforsyning med feil spenning
- andre årsaker som ikke gjelder material- eller fabrikkasjonsfeil på produktet

Garantien blir ugyldig dersom den innebygde vannblokken viser tegn på manipulering eller ytre krefter.

\* Sikkerhetssertifiseringen for dette produktet ble utført i «tørr tilstand uten tilsatt væske».

\* Obs: Denne væsekjølte strømforsyningen må installeres av fagperson.

## Feilsøking

Hvis strømforsyningen ikke fungerer korrekt, kontroller følgende:

- Er AC-pluggen koblet korrekt, og er strømmen slått på?
- Kontroller at alle ut-kontakter er koblet rett til alle komponenter.
- Ved å trekke ut strømledningen fra strømforsyningen, nullstiller man enheten.

Hvis strømforsyningen fremdeles ikke fungerer korrekt, kontakt produsenten eller forhandleren hvor du kjøpte enheten.

## WEEE

OBS!!!

Produktet inneholder farlig avfall og/eller gjenvinnbare stoffer. Ifølge loven er det ikke lov å kaste dette produktet i husholdningsavfallet.

Du kan få mer informasjon ved å ta kontakt med en miljøstasjon for farlig avfall og gjenvinnbare stoffer.

Zahvaljujemo se vam za nakup izdelka FSP!

FSP zagotavlja, da so vsi materiali in izdelava proizvodov Hydro PTM+ brez napak. Obdobje dvoletne garancije se začne z datumom nakupa (datum dostave). Podatki o garanciji se lahko po regijah razlikujejo, zato se za podrobnejše informacije obrnite na lokalnega pooblaščenega distributerja.

Jamstvo velja za poškodbe, do katerih pride med običajno uporabo, in je nično, če do njih pride v teh primerih (vendar ne omejeno nanje):

- fizična obraba, povezana z običajno uporabo,
- kakršno koli spreminjanje, zloraba, nesreča, razstavljanje, uporaba za napačen namen ali nepooblaščen popravo,
- odstranitev kakršnih koli oznak ali nalepk proizvajalca,
- kakršno koli neustrezno upravljanje, vključno s kakršno koli uporabo, ki ni skladna z morebitnimi priloženimi navodili za izdelek,
- priključitev na katero koli neustrezno napetost in
- kateri koli drug razlog, ki ni povezan s poškodbo izdelka v materialu ali izdelavi

Garancija se izniči, če bodo na vgrajenem vodnem bloku vidni znaki spreminjanja ali kakršni koli znaki zunanjih sil.

\* Varnostno certificiranje za ta proizvod je bilo izvedeno na »izdelku v suhem stanju, brez dodane tekočine«.

\* Pozor: To napajalno enoto, ki se hladi s tekočino, mora namestiti usposobljeni strokovnjak.

## Riešenie problémov

Ak jednotka zdroja nefunguje správne, skontrolujte nasledujúce:

- Je AC vstup správne zapojený a je elektrická zásuvka pod prúdom?
- Skontrolujte, či sú všetky výstupné konektory správne zapojené do všetkých komponentov.
- Odpojenie elektrického kábla od jednotky zdroja môže spôsobiť jej reset.

Ak však zdroj stále nefunguje správne, kontaktujte svojho pôvodného dodávateľa alebo predajcu vo veci opravy alebo výmeny.

## WEEE

**POZOR!!!**

Izdelek vsebuje snovi, ki sodijo med nevarne odpadke, in/ali dele, ki jih je treba reciklirati. V skladu z zakonodajo izdelka ni dovoljeno odložiti med gospodinske odpadke.

Za podrobnejše informacije se obrnite na ustrezno zbirno mesto za nevarne odpadke ali recikliranje.

Ďakujeme, že ste si zakúpili výrobok značky FSP!

Spoločnosť FSP garantuje, že u výrobkov Hydro PTM+ sa nevyskytnú materiálové ani výrobné chyby.

Dvojočná záruka začína plynúť od dátumu zakúpenia (dátumu dodania). Záručné informácie sa môžu líšiť v závislosti od oblasti, preto si podrobnosti overte u miestneho autorizovaného distribútora.

Záruka sa vzťahuje na poškodenia spôsobené štandardným používaním a neplatí, ak sú výsledkom napríklad nasledujúcich situácií:

- opotrebovanie a zhoršenie kvality spojené so štandardným používaním;
- úpravy, nesprávne používanie, nehoda, demontáž, nesprávny účel použitia alebo neoprávnená oprava;
- odstránenie ktoréhokoľvek označenia alebo nálepky výrobcu;
- nesprávne prevádzkovanie vrátane akéhokoľvek používania v rozpore s dodaným návodom na obsluhu;
- pripojenie k napájaniu s nesprávnym napätím;
- akákoľvek iná príčina, ktorá nemá vzťah k materiálovej alebo výrobnej chybe výrobku

Platnosť záruky sa skončí, ak vstavaný vodný blok bude vykazovať akýkoľvek znak úpravy či akýkoľvek znak pôsobenia vonkajších síl.

\* Bezpečnostná certifikácia tohto výrobku bola vykonaná v „suchom stave, bez pridania akejkoľvek tekutiny“.

\* Upozornenie: Túto kvapalinou chladenú jednotku napájania musí inštalovať vyškolený odborník.

## Odpravľajte napak

Če napajalna enota ne deluje pravilno, preverite naslednje:

- Ali je vhod AC pravilno priključen in električno napajanje vključeno?
- Preverite vse izhodne konektorje, ki morajo biti pravilno priključeni na vse komponente.
- Če napajalni kabel izključite iz enote, lahko napajalno enoto s tem ponastavite

Če napajalna enota ne deluje pravilno, se posvetujte s svojim trgovcem ali dobaviteljem glede popravila ali menjave.

## WEEE

**UPOZORNENIE!!!**

Výrobok obsahuje nebezpečný odpad a/alebo produkty určené na recyklovanie. Podľa zákona nie je povolené likvidovať ho spolu s odpadom z domácnosti.

Podrobnejšie informácie získate na príslušnom zbernom mieste nebezpečného odpadu alebo produktov určených na recyklovanie.

Hvala na kupovini FSP proizvoda!

FSP garantuje da će materijali i izrada proizvoda Hydro PTM+ biti bez grešaka. Dvogodišnji period garancije počinje sa datumom kupnje (datumom isporuke). Informacije o garanciji mogu se razlikovati ovisno o regionu, zato više detalja zatražite od lokalnog ovlaštenog distributera.

Garancija vrijedi za oštećenja uzrokovana normalnom upotrebom, a ne vrijedi za oštećenja uzrokovana, ali bez ograničenja na sljedeće situacije:

- Trošenje povezano s normalnom upotrebom
- Bilo kakve ozmjene, zloupotreba, nezgoda, rastavljanje, neispravna upotreba ili neovlašteno popravlanje
- Uklanjanje bilo kojih oznaka ili naljepnica proizvođača
- Bilo kakav neprimjeren rad, uključujući svaku upotrebu koja nije u skladu s isporučenim uputstvima za proizvod
- Spajanje na bilo koji neodgovarajući izvor napajanja
- Bilo koji drugi uzrok koji nije vezan uz oštećenje materijala ili izradu proizvoda

Garancija neće vrijediti ako se na ugrađenom vodenom bloku uoči bilo kakav znak neovlaštenog diranja ili znakovi vanjske sile.

\* Certifikacija u vezi bezbjednosti proizvoda obavljena je u "suvom stanju bez dodavanja ikakve tekućine".

\* Oprez: ovu tekućinom hlađenu jedinicu za električno napajanje mora da ugradi obučeno profesionalno osoblje.

## Rešavanje problema

Ako izvor napajanja ne radi pravilno, proverite sledeće:

- Da li je ulaz za napajanje naizmeničnom strujom pravilno priključen i da li je električna utičnica uključena?
- Proverite da li su svi izlazni konektori pravilno povezani sa komponentama.
- Izvlačenje kabela za napajanje iz uređaja može da resetuje napojnu jedinicu.

Međutim, ako izvor napajanja i dalje ne radi pravilno, obratite se svom dobavljaču ili prodavcu radi popravke ili zamene.

## WEEE

**PAŽNJA!!!**

Proizvod sadrži opasan otpad i/ili robu za reciklažu. U skladu sa zakonom nije dopušteno odlaganje u kućno smeće.

Detaljnije informacije zatražite od odgovarajućeg sabirnog mjesta za reciklažu opasnog otpada ili robe za reciklažu.

Hvala na kupnji proizvoda FSP!

FSP jamči da će materijali i izrada proizvoda Hydro PTM+ biti bez grešaka. Dvogodišnje razdoblje jamstva započinje datumom kupnje (datumom isporuke). Podaci o jamstvu mogu se razlikovati ovisno o regiji, stoga više pojedinosti zatražite od lokalnog ovlaštenog distributera.

Jamstvo vrijedi za oštećenja prouzročena uobičajenom upotrebom. Jamstvo ne vrijedi za oštećenja prouzročena sljedećim radnjama/stanjima, ali ne isključivo:

- trošenje povezano s uobičajenom upotrebom
- svako preinačivanje, zloupotreba, nezgoda, rastavljanje, nepravilna upotreba ili neovlašteni popravak
- uklanjanje bilo kojih oznaka ili naljepnica proizvođača
- neprimjeren rad, uključujući upotrebu koja nije sukladna s uputama isporučenim uz proizvod.
- spajanje na bilo koji neodgovarajući izvor napajanja
- bilo koji drugi uzrok koji nije povezan s oštećenjem materijala ili izradu proizvoda

Jamstvo neće vrijediti ako se na ugrađenom vodnom bloku uoči bilo kakav znak neovlaštenog diranja ili znakovi vanjske sile.

\* Certifikacija u vezi sigurnosti proizvoda obavljena je u "suhom stanju bez dodavanja ikakve tekućine".

\* Oprez: ovu tekućinom hlađenu jedinicu za električno napajanje mora ugraditi obučeno profesionalno osoblje.

## Rješavanje problema

Ne radi li izvor napajanja pravilno, provjerite/učinite sljedeće:

- Je li strujni kabel pravilno utaknut, a električna utičnica pod naponom?
- Jesu li svi izlazni priključci pravilno povezani s odgovarajućim dijelovima.
- Odvojite strujni kabel iz uređaja kako biste resetirali izvor napajanja.

Ne radi li izvor napajanja i dalje, obratite se dobavljaču ili prodavaču radi zamjene ili popravka.

## Otpadna električna i elektronička oprema (WEEE)

**POZOR!!!**

Proizvod sadrži opasan otpad i/ili materijal za recikliranje. U skladu sa zakonom, nije dozvoljeno odlaganje proizvoda u kućni otpad.

Detaljnije obavijesti zatražite na odgovarajućem sabirnom mjestu za prikupljanje opasnog otpada ili materijala za recikliranje.

Dėkojame, kad įsigijote FSP gaminį!

FSP užtikrina, kad „Hydro PTM+“ gaminiai yra be medžiagų ir gamybos defektų. Dviejų metų garantinis laikotarpis prasideda nuo pirkimo (pristatymo) datos. Garantija gali skirtis priklausomai nuo regiono, todėl išsamios informacijos prašome pasiteirauti pas artimiausią įgaliotąjį atstovą.

Garantija taikoma žalai, kilusiai įprasto naudojimo metu, ir netaikoma, jeigu ji kilo toliau nurodytomis aplinkybėmis (bet jomis neapsiribojant):

- Nusidėvėjimas įprastai naudojant
- Bet kokie pakeitimai, piktnaudžiavimas, nelaimingas atsitikimas, išardymas, naudojimas ne pagal numatytąją paskirtį arba neteisėtas remontas
- Bet kokios (-ių) gamintojo etiketės (-čių) arba lipduko (-ų) pašalinimas
- Netinkamas naudojimas, įskaitant naudojimą ne pagal bet kurią pateiktą gaminio naudojimo instrukciją
- Prijungimas prie netinkamos įtampos elektros tinklo
- Bet kokia kita priežastis, kuri nėra susijusi su gaminio medžiagų arba gamybos defektu

Garantija nebegalios, jei bus kokių nors požymių, kad įrengtasis vandeniui aušinamas blokas buvo pažeistas arba paveiktas išorinių jėgų.

\* Šio gaminio saugos sertifikavimas atliktas „sauso gaminio, be pripilto skysčio“.

\* Perspėjimas! Šį skysčiu aušinamą maitinimo bloką privalo įrengti kvalifikuotas specialistas.

## Problemų sprendimas

Jei maitinimo šaltinis nustoja funkcionavęs, patikrinkite:

- Ar kintamosios srovės (angl. AC) įvestis prijungta tinkamai, ar elektros išvestis yra įjungta?
- Patikrinkite, ar visos išvesties jungtys yra tinkamai sujungtos su visais komponentais.
- Maitinimo šaltinio funkcionavimą galima atkurti atjungus jo maitinimo kabelį.

Jei maitinimo šaltinis vis dar tinkamai nefunkcionuoja, kreipkitės į savo pirminį tiekėją ar mažmenininką, kuris sutaisys ar pakeis maitinimo šaltinį nauju.

## WEEE

**DĖMESIO!!!**

Gamyje yra pavojingų atliekų ir (arba) perdirbamų medžiagų. Pagal teisės aktus jo negalima išmesti kartu su įprastomis buitinėmis atliekomis.

Norėdami gauti daugiau informacijos apie pavojingas atliekas arba perdirbamas medžiagas, kreipkitės į vietos atliekų surinkimo punktą.



Ви благодариме што купивте FSP производ!

FSP потврдува дека материјалите и изработката на Hydro PTM+ производите се без дефекти.

Двегодишниот гарантен период започнува од датумот на купувањето (датумот на испораката).

Информациите во гаранцијата може да се разликуваат според регионот, па затоа консултирајте се со вашиот локален овластен дистрибутер за детали.

Гаранцијата се однесува на штети предизвикани од нормална употреба и ќе биде неважечка, ако штетата произлегла од некоја од следните ситуации:

- Абење и трошење од нормална употреба
- Какви било модификации, злоупотреба, несреќа, расклопување, погрешна примена или неовластена поправка
- Отстранување на етикетите или налепниците на производителот
- Секакво неправилно работење, вклучително и употреба што не се во согласност со упатствата приложени кон производот
- Поврзување во довод на струја со несоодветен напон
- Каков било друг случај што не е поврзан со дефектот на материјалот или изработката на производот

Гаранцијата нема да важи ако вградениот воден блок покажува каков било знак на неовластено модификување или каков било знак за примена на надворешни сили.

\* Безбедносната сертификација за овој производ е извршена во „сува состојба без никаква додадена течност“.

\* Внимание: оваа единица за напојување со течно ладење мора да биде инсталирана од обучен професионалец.

## Решавање проблеми

Ако единицата за напојување со ел. енергија не работи правилно, проверете го следново:

- Дали влезот за наизменична струја е приклучен правилно и дали штекерот има струја?
- Проверете дали сите излезни конектори се правилно поврзани за сите компоненти.
- Исклучувањето на кабелот за напојување од единицата ја ресетира целата единица за напојување.

Сепак, ако напојувањето со ел. енергија сè уште не функционира правилно, контактирајте го првичниот продавач или застапникот за малопродажба за поправка или замена.

## WEEE

**ВНИМАНИЕ!!!**

Производот содржи опасен отпад и/или стоки за рециклирање. Според законот не е дозволено истиот да се фрла во отпадот од домаќинството.

За подетални информации, ве молиме обратете се до достапната точка за собирање на опасен отпад или стоки за рециклирање.

Kærar þakkir fyrir að kaupa FSP vöru!

FSP tryggir að efni og framleiðsla Hydro PTM+ vara séu gallalaus. Tveggja ára ábyrgðartíminn hefst á kaupdegi (afhendingardegi). Ábyrgðarupplýsingar geta verið breytilegar eftir svæðum og hafa skal samband við staðbundinn dreifiaðila til að fá upplýsingar.

Ábyrgðin á við um skemmdir sem verða við venjulega notkun og er ógild ef um er að ræða að efrifarandi tilvik en takmarkast ekki við þau:

- Slit og skemmdir sem tengjast óeðlilegri notkun
- Hvers kyns breytingar, illa meðferð, óhöpp, misnotkun, óheimilaðar viðgerðir eða ef varan er tekin í sundur
- Ef merkingar framleiðanda eru fjarlægðar
- Hvers kyns óeðlileg notkun, þ.m.t. Hvers kyns meðferð sem ekki er í samræmi við leiðbeiningar á vöru
- Tengingar við óeðlilegt straumúttak
- Hvers kyns aðrar ástæður sem ekki tengjast galla á vöru hvað varðar efni eða handverk

Ábyrgðin verður ógild ef innbyggða vatnsblokkinn sýnir ummerki um breytingar eða merki um að afli hafi verið beitt.

\* Öryggisvottorð fyrir þessa vöru var framkvæmt í „þurru ástandi án þess að vökva hafi verið bætt við“.

\* Varúð: Aðeins þjálfaður fagaðili má koma þessum vökvakælda straumgjafa fyrir.

## Villuleit

Ef að aflagjafi virkar ekki rétt skal athuga eftirfarandi:

- Er rafmagnssnúra tryggilega tengd við innstungu og straumur er örugglega á rafmagnsúttaki?
- Athugið að rafmagnsúttak sé rétt tengt við alla viðeigandi hluta.
- Aftengið rafmagnssnúru frá vörunni til að endurstilla rafmagnsaðföng.

Ef aflagjafi starfar ekki rétt þrátt fyrir þetta skal hafa samband við smásöluaðila og fá viðgerð á vöru eða hana endurnýjaða.

## Directiva de Residuos de Aparatos Eléctricos y Electrónicos

**VARÚÐ!!!**

Varan inniheldur hættulegan úrgang og/eða endurnýtanlegan varning. Samkvæmt lögum er ekki leyfilegt að farga honum með heimilisúrgangi. Til að fá nánari upplýsingar skal hafa samband við viðeigandi endurvinnslustöð fyrir hættulegan úrgang eða endurnýtanlegan varning.

Paldies, ka iegādājāties FSP izstrādājumu!

FSP garantē, ka Hydro PTM+ izstrādājumu materiāliem un apdarei nav defektu. Divu gadu garantija sākas no pirkšanas datuma (piegādes datuma). Garantijas informācija var atšķirties atkarībā no reģiona, tāpēc papildinformācijai konsultējieties ar vietējo pilnvaroto izplatītāju.

Garantija tiek piemērota bojājumiem, kas radušies normālas lietošanas laikā, un tā nav spēkā, ja radies tālāk norādītais (bet ne tikai).

- Ar normālu lietošanu saistīts nolietojums un nodilums
- Jebkādas izmaiņas, neatļauta lietošana, negadījumi, demontāža, nepareiza lietošana vai nepilnvaroto remontdarbi
- Ražotāja etiķetes(-šu) vai uzlīmes(-ju) noņemšana
- Neatbilstoša lietošana, tostarp lietošana pretēji komplektācijā iekļautajiem izstrādājuma norādījumiem
- Savienojums ar neatbilstošu sprieguma avotu
- Visi citi iemesli, kas nav saistīti ar izstrādājuma materiālu vai apdares defektu

Garantija zaudē spēkā esamību, ja iebūvētajam ūdens blokam ir bojājumu pazīmes vai kādas citas ārējo spēku pazīmes.

\* Šī izstrādājuma drošības sertifikāts piešķirts sausam stāvoklim bez pievienota šķidruma.

\* Uzmanību! Apmācīts profesionāls drīkst uzstādīt ar šķidrumu dzesēto barošanas bloku.

## Problēmu novēršana

Ja barošanas bloks nedarbojas pareizi, pārbaudiet tālāk norādīto.

- Vai maiņstrāvas ieeja ir pievienota droši un elektriskā izeja izslēgta?
- Pārbaudiet, vai izejas savienotāji tiek atbilstoši pievienoti visiem komponentiem.
- Atvienojiet strāvas vadu no ierīces, lai atiestatītu barošanas bloku.

Ja tomēr barošanas bloks nedarbojas atbilstoši, sazinieties ar ražotāju vai mazumtirgotāji, lai veiktu remontdarbus vai nomaiņu.

## WEEE

**UZMANĪBU!!!**

Izstrādājums satur bīstamas vielas un/vai pārstrādājamus materiālus. Atbilstoši likumam, nedrīkst izmest kopā ar sadzīves atkritumiem

Vairāk informāciju jautājiet bīstamo atkritumu un pārstrādājamo materiālu savākšanas punktos.

FSP өнімін сатып алғаныңыз үшін алғыс білдіреміз!

FSP компаниясы Hydro PTM+ өнімдерінің мінсіз материалдар мен зақымсыз күйін қамтамасыз етеді. Екі жылдық кепілдік мерзімі сатып алу күнінен (жеткізу күні) басталады. Кепілдік ақпараты аймаққа байланысты өзгеруі мүмкін, қосымша мәліметтерді алу үшін жергілікті өкілетті сатушымен хабарласыңыз

Кепілдік қалыпты пайдалану кезінде орын алған зақымдарға қолданылады және оның күші келесі жағдайларда (бірақ олармен шектелмей) себебінен болған зақымдар үшін жойылады:

- Қалыпты пайдалануға қатысты тозу мен кесік
- Кез келген өзгерту, зәбір көрсету, апат жағдай, бөлшектеу, дұрыс емес қолдану немесе рұқсатсыз жөндеу
- Кез келген өндіруші заттаңбаларын не жапсырмаларын алу
- Кез келген дұрыс емес пайдалану, соның ішінде кез келген берілген өнім нұсқауларына сәйкес емес қолдану
- Дұрыс емес кернеу көзіне қосу
- Өнімнің материалдары немесе өндіру сапасына қатысты емес кез келген басқа себеп

Кірістірілген су блоктарында кез келген бүліну немесе сыртқы әсер белгілері байқалған жағдайда кепілдіктің күші тоқтатылады

\* Бұл өнімнің қауіпсіздік куәліктендірілуі «ешбір сұйықтар қосылмаған, құрғақ күйінде» орындалды.

\* Назар аударыңыз: Бұл сұйық салқындатқыш құралды білікті маман орнатуы тиіс.

### Ақаулықтарды шешу:

Қуат көзі дұрыс жұмыс істемесе, төмендегілерді тексеріңіз:

- АТ кірісі қауіпсіз жалғанған және электр шығысы өшірілген бе?
- Шығыс коннекторлардың барлық құрамдастарға дұрыс жалғанғанын тексеріңіз.
- Қуат беру блогын қалпына келтіру үшін қуат көзін құралдан ажыратыңыз.

Алайда, қуат көзі әлі де дұрыс жұмыс істемесе, жөндеу не ауыстыру үшін бастапқы жеткізуші не делдалға хабарласыңыз.

### WEEE

НАЗАР АУДАРЫҢЫЗ!!!

Өнім қауіпті қалдық немесе қайта өңдеу тауарларынан тұрад. Заңға сәйкес тұрмыстық қалдық ретінде тастауға рұқсат жоқ.

Қосымша ақпарат үшін қауіпті қалдыққа немесе қайта өңдеу тауарларына қолданылатын жинау орнына хабарласыңыз.

感謝您購買FSP電源供應器。

FSP確保Hydro PTM+產品之材質與做工無瑕疵，保固期限其效力自購買日期(出貨日)開始計算，為期保固2年，保固資訊各區可能不同，詳細資訊請洽當地授權代理商。

保固條件限於正常使用且不適用於下列情形：

- 非本公司維修中心或經銷商以外之第三人不當處理。
- 因意外、雷擊、水災、通風不良和非本公司維修中心所造成之產品運送損傷等其他本公司無法控制之不可抗力因素。
- 產品於作業系統內所發生之瑕疵及與其他配備之匹配性問題。
- 產品於不符合國家現行標準與安全規範所指定的條件下進行安裝和操作，所產生之故障。
- 外觀損傷、線材破損、防拆保固標籤損毀、螺絲滑牙等。
- 包含煙灰、液體、灰塵、蟲害、動物...等異物侵入產品內。
- 本公司產品保固不適用於型號或序號若已遭磨損、修改、移除或難以辨識的產品。
- 本公司保固範圍為設備產品硬體部分，若為軟體之操作不當而引起之損壞，將不在保固範圍內。
- 未經本公司書面許可，私自調整及或改造產品，將不在保固範圍內。

Bitspower內建之水冷排，如發現螺絲經過人為拆開，水冷頭受到外力引起之損傷、或有夾具痕跡，皆不在保固範圍內。

\* 備註：本產品之安規認證為「無添加液體」時之狀況進行

\* 注意：水冷電源安裝需經過專業訓練

## 故障排除

如果電源供應器無法正常運作，請檢查下列事項：

- 交流電輸入是否正確插上插頭？
- 電源插座開關是否已開啟？
- 檢查所有輸出連接器是否有與其他組件正確接通。
- 拔掉電源供應器的電源插頭，可以重新設定電源供應器。

如果電源供應器仍無法正常供應，請連絡原購買廠商或是經銷商，進行維修或是更換商品。

## WEEE

請注意!!!

電子類產品需依照當地法規進行回收，更多關於電子類產品回收資訊，請與相關當局洽詢。

感谢您购买 FSP 电源。

FSP 确保 Hydro PTM+ 产品之材质与做工无瑕疵，保固期限其效力自购买日期（出货日）开始起算，为期保固 2 年，保固资讯各区可能不同，详细资讯请洽当地授权代理商。

保固条件限于正常使用且不适用于下列情形：

- 非本公司维修中心或经销商以外之第三人不当处理。
- 因意外、雷击、水灾、通风不良和非本公司维修中心所造成之产品运送损伤等其他本公司无法控制之不可抗力因素。
- 产品于操作系统内所发生之瑕疵及与其他配备之匹配性问题。
- 产品于不符合国家现行标准与安全规范所指定的条件下进行安装和操作，所产生之故障。
- 外观损伤、线材破损、防拆保固标签损毁、螺丝滑牙等。
- 包含烟灰、液体、灰尘、虫害、动物...等异物侵入产品内。
- 本公司产品保固不适用于型号或序号若已遭磨损、修改、移除或难以辨识的产品。
- 本公司保固范围为设备产品硬件部分，若为软件之操作不当而引起之损坏，将不在保固范围内。
- 未经本公司书面许可，私自调整及或改造产品，将不在保固范围内。

Bitspower 内建之水冷排，如发现螺丝经过人为拆开，水冷头受到外力引起之损伤、或有夹具痕迹，皆不在保固范围内。

\* 备注：本产品之安规认证为「无添加液体」时之状况进行

\* 注意：水冷电源安装需经过专业培训

## 故障排除

如果电源无法正常运作，请检查下列事项：

- 交流电输入是否正确插上插头？
- 电源插座开关是否已开启？
- 检查所有输出连接器是否有与其他组件正确接通。
- 拔掉电源的电源插头，可以重新设定电源。

如果电源仍无法正常供应，请连络原购买厂商或是经销商，进行维修或是更换商品。

## WEEE

请注意!!!

电子类产品需依照当地法规进行回收，更多关于电子类产品回收信息，请与相关当局洽询。

FSP 製品をお買い上げいただきありがとうございました！

FSPは、Hydro PTM+製品に材料および製造上の欠陥がないことを保証します。2年間の保証期間は購入日（配達日）から開始します。保証に関する情報は地域によって異なる場合がありますので、詳細は正規販売代理店にお問い合わせください。

保証は通常の使用で発生した破損に適用され、破損が次の状況（ただし、これらに限定されません）から発生した場合は無効になります。

- 通常の使用による摩耗
- 改良、乱用、事故、分解、誤用、無許可の修理
- メーカーのラベルまたはステッカーの削除
- 不適切な操作（与えられた製品取り扱い説明に一致しないあらゆる使用状況を含む）
- 不適切な電圧源に接続
- 製品の素材または作りの欠点に関連しないその他の原因

内蔵のウォーターブロックに改ざんや外部から力が加えられた痕跡が見られた場合には、保証は無効になります。

\* 本製品の安全認証は、「液体が加えられていない乾いた状態」で実施されています。

\* 注意：この水冷電源装置は、訓練を受けた専門家が取り付けを行ってください。

## トラブルシューティング

電源装置が適切に機能しない場合、次の点を確認してください。

- AC 入力及安全に接続されているか？ コンセントのスイッチが切られているか？
- 出力コネクタがあらゆるコンポーネントに適切に接続されていることを確認してください。
- 電源装置から電源コードを外し、リセットします。

電源装置が依然として適切に機能しない場合、製品を購入したサプライヤーまたは小売店に修理または交換を要請してください。

## WEEE

注意 !!!

本製品には有害廃棄物および/またはリサイクル品が含まれています。法律により本製品を家庭ゴミとして処分することは禁じられています。詳細は有害廃棄物またはリサイクル品の収集担当部署までお問い合わせください。

FSP 제품을 구입해 주셔서 감사합니다!

FSP는 Hydro PTM+ 제품에 재료 및 제작상 결함이 없음을 보증합니다. 2년 보증 기간은 구매일(인도일)부터 시작됩니다. 보증 정보는 지역에 따라 다를 수 있으므로 보증에 대한 자세한 내용은 가까운 공인 대리점에 문의하시기 바랍니다.

보증은 정상적으로 사용하는 동안 발생한 손상에 대해 적용되며, 다음과 같은 상황(단, 이에 국한되지 않음)에서 손상이 발생할 경우 보증을 받을 수 없습니다.

- 정상적인 사용과 관련되 마모 및 파열
- 모든 개조, 남용, 사고, 분해, 오용 또는 무단 수리
- 제조업체 라벨 또는 스티커의 제거
- 제공된 제품 설명서를 준수하지 않은 사용을 포함하여 모든 부적절한 작동
- 적절치 않은 전압에 연결
- 재료 또는 제작상 제품 결함과 관계없는 기타 모든 원인

내장된 워터 블록을 개조하거나 외부 충격을 받은 흔적이 있을 경우 보증을 받을 수 없습니다.

- \* 이 제품에 대한 안전 인증은 "냉각수가 추가되지 않은 건조한 상태"에서 실시되었습니다.
- \* 주의: 이 수냉식 전원 공급장치는 교육을 받은 전문가가 설치해야 합니다.

## 문제 해결

전원 공급장치가 제대로 작동하지 않을 경우, 다음 사항을 확인해보십시오.

- AC 입력이 확실히 연결되었는지, 그리고 전기 콘센트 전원이 꺼지지 않았는지 확인하십시오.
- 출력 커넥터가 모든 구성 요소에 제대로 연결되었는지 확인하십시오.
- 장치에서 전원 코드를 뽑고 전원 공급장치를 초기화하십시오.

그래도 전원 공급장치가 계속 제대로 작동하지 않을 경우, 제품을 구매한 판매점 또는 소매점에 연락하여 수리하거나 교체하십시오.

## WEEE

주의!!!

이 제품에는 유해한 폐기물 및/또는 재활용 상품이 포함되어 있습니다. 법률에 따르면, 이 제품을 가정용 쓰레기와 함께 버려서는 안됩니다.

자세한 내용은 해당하는 유해 폐기물 또는 재활용 상품의 수거 시설에 문의하십시오.



Благодарим за покупку продукта компании FSP!

Компания FSP гарантирует отсутствие дефектов материалов и производственного брака в изделиях Hydro PTM+. Двухгодичный гарантийный срок отсчитывается с момента приобретения (даты доставки) изделия. Правила гарантийного обслуживания зависят от региона, поэтому уточняйте подробные сведения у местного авторизованного дистрибьютора.

Гарантия распространяется на повреждения, произошедшие при нормальной эксплуатации, и не распространяется в следующих ситуациях (но не ограничивается ими):

- Износ, связанный с обычным использованием
- Модификация, неправильное обращение, аварийные происшествия, демонтаж, использование не по назначению или несанкционированный ремонт
- Удаление этикеток или наклеек производителя
- Неправильная эксплуатация, в том числе использование не в соответствии с предоставляемыми инструкциями к продукту
- Подключение к электросети с неподходящим напряжением
- Все остальные причины, не относящиеся к дефектам материалов или производственным дефектам продукта

Гарантия аннулируется в случае наличия на встроенном водяном блоке любых признаков несанкционированных модификаций или внешних воздействий.

\* Сертификационные испытания данного изделия проводились в сухом состоянии без жидкости.

\* Внимание! Монтаж данного блока питания с жидкостным охлаждением должен осуществлять квалифицированный специалист.

## Устранение неисправностей

Если источник питания работает неправильно, проверьте:

- Надежно ли подключение входного напряжения переменного тока, и не отключился ли продукт от электрической розетки?
- Проверьте правильность подключения выходных разъемов ко всем компонентам.
- Отключите шнур питания от блока питания, чтобы перезагрузить его.

Однако если блок питания все еще работает неправильно, свяжитесь с исходным поставщиком или розничным продавцом, чтобы отремонтировать или заменить продукт.

## WEEE

**ВНИМАНИЕ!!!**

Данный продукт содержит опасные отходы и/или переработанные продукты. В соответствии с законодательными нормами не допускается утилизация данного продукта с бытовыми отходами. За получением подробной информации обращайтесь в соответствующий пункт сбора опасных отходов или переработанных продуктов.

Дякуємо за придбання виробу FSP!

FSP гарантує, що матеріали та виконання виробів Hydro PTM+ не мають дефектів. Період дворічної гарантії починається від дати придбання (дати доставки). Інформація про гарантію може відрізнятись залежно від регіону: дізнавайтесь подробиці в місцевого авторизованого розповсюджувача.

Гарантія застосовується до пошкоджень, що виникли під час звичайного користування, і не стосується наступних причин, проте не обмежується ними:

- Спрацювання, пов'язане зі звичайним користуванням
- Будь-які модифікації, зловживання, нещасний випадок, розбирання, неадекватне застосування або неавторизований ремонт
- Зняття будь-яких ярликів або наліпок виробника
- Будь-яке неправильне користування, включаючи будь-яке застосування не відповідно будь-яких інструкцій, доданих до виробу
- Підключення до неправильного джерела живлення
- Будь-яка інша причина, що не стосується дефекту в матеріалі або виконанні виробу

Гарантію буде скасовано, якщо на вбудованому водяному блоці видно будь-які ознаки підробки або сліди докладання зусиль.

\* Сертифікація безпеки пристрою виконувалася у "сухому стані без додавання будь-яких рідин".

\* Увага: цей пристрій живлення з охолодженням рідиною мусить встановлюватися кваліфікованим персоналом.

## Усунення несправностей

Якщо джерело живлення неправильно працює, будь ласка, перевірте наступне:

- Чи безпечно підключено вхід змінного струму? Чи вимкнено розетку електромережі?
- Перевірте, чи надійно підключено сполучувачі до всіх компонентів?
- Відключіть шнур живлення від пристрою, щоб скинути пристрій живлення на фабричні налаштування.

Проте, якщо джерело живлення все одно погано працює, будь ласка, зверніться до оригінального постачальника або роздрібного розповсюджувача щодо ремонту або заміни.

## WEEE

**УВАГА!!!**

Виріб містить шкідливі відходи та/або матеріали, що підлягають переробці. Згідно закону заборонено викидати його з побутовим сміттям.

شكراً لك على شراء منتج FSP! تضمن شركة FSP خلو مواد ومصنعية منتجات Hydro PTM+ من العيوب. تبدأ مدة الضمان الذي يمتد لعامين من تاريخ الشراء (تاريخ التسليم). قد تختلف معلومات الضمان حسب المنطقة؛ لذا يرجى استشارة الموزع المحلي المعتمد للحصول على التفاصيل.

يسري الضمان على التلفيات الناتجة عن الاستخدام العادي ويُعد لاغياً إذا كان التلف ناتجاً عن الحالات التالية، على سبيل المثال لا الحصر:

- الاهتراء الناتج عن الاستخدام العادي
  - أي تعديل أو إساءة استعمال أو حادث أو تفكيك أو سوء استخدام أو تصليح غير معتمد
  - إزالة أي ملصقات للمصنِّع
  - أي تشغيل غير سليم، بما في ذلك على سبيل المثال لا الحصر التشغيل وفق أي تعليمات مرفقة مع المنتج
  - التوصيل بأي مصدر كهرباء غير مناسب
  - أي سبب آخر غير مرتبط بعييب في المنتج من حيث الخامات أو التصنيع
- يُعد الضمان ملغياً إذا ظهرت أي علامة من علامات العيب أو الضغوط الخارجية على وحدة المياه المدمجة.
- \* تم إجراء اعتماد السلامة لهذا المنتج وهو في "حالة جافة بدون إضافة أي سوائل".
- \* تنبيه: يجب تركيب وحدة الإمداد بالطاقة المبردة بالسوائل بواسطة متخصص مدرب.

## إصلاح الأعطال

- إذا لم تعمل وحدة إمداد الطاقة بشكل سليم، فيرجى التحقق مما يلي:
- هل وحدة AC متصلة بشكل آمن ومأخذ الكهرباء مفتوح؟
  - تأكد من أن موصلات الإخراج متصلة بشكل سليم بجميع المكونات.
  - افصل سلك الطاقة من الوحدة لإعادة ضبط وحدة الإمداد.
- ومع ذلك، إذا لم تكن وحدة إمداد الطاقة تعمل بشكل سليم، فيرجى الاتصال بالموزع الإقليمي أو تاجر التجزئة للإصلاح أو الاستبدال.

## WEEE

المنزلية.

لمزيد من المعلومات التفصيلية يرجى الاتصال بنقطة التجميع الخاصة بالمخلفات الخطرة لإعادة تدوير السلع.

單元Unit	限用物質及其化學符號					
	鉛 Lead (Pb)	汞 Mercury (Hg)	鎘 Cadmium (Cd)	六價鉻 Hexavalent chromium (Cr+6)	多溴聯苯 Polybrominated biphenyls (PBB)	多溴二苯醚 Polybrominated diphenyl ethers (PBDE)
印刷電路板 及其零件	-	○	○	○	○	○
金屬結構件	-	○	○	○	○	○
塑膠結構件	○	○	○	○	○	○
線材	-	○	○	○	○	○

備考1. “超出0.1 wt %”及“超出0.01 wt %”係指限用物質之百分比含量超出百分比含量基準值。  
備考2. “○”係指該項限用物質之百分比含量未超出百分比含量基準值。  
備考3. “-”係指該項限用物質為排除項目。

單元Unit	限用物质及其化学符号					
	铅 Lead (Pb)	汞 Mercury (Hg)	镉 Cadmium (Cd)	六价铬 Hexavalent chromium (Cr+6)	多溴联苯 Polybrominated biphenyls (PBB)	多溴二苯醚 Polybrominated diphenyl ethers (PBDE)
印刷电路板 及其零件	-	○	○	○	○	○
金属结构件	-	○	○	○	○	○
塑胶结构件	○	○	○	○	○	○
线材	-	○	○	○	○	○

備考1. “○”表示该有毒有害物质在该部件所有均材料中的含量均在SJ/T 11363-2006 标准规定的限量下。  
備考2. “-”表示该有毒有害物质至少在该部件某一均质材料中的含量超出SJ/T 11363-2006 标准规定的限量下。  
上述规范仅适用于中国法律

## Warranty Card

Thank you for purchasing FSP products!  
FSP Technology Inc., the world's most respected  
designer and manufacturer of switching power supply  
unit(PSU) and mobile power solutions.

Product Name

---

Date

---

Name

---

Phone

---

Shop



## Global Branch Office

**FSP TECHNOLOGY INC. (Headquarters)**  
NO.22,Jianguo E. Rd., Taoyuan Dist., Taoyuan City  
330, Taiwan.  
TEL: +886-3-3577359  
FAX: +886-3-3577597  
E-mail: sales@fsp-group.com.tw

**United States Office**  
FSP Group USA Corp.  
14284 Albers Way, Chino, CA 91710, U.S.A.  
TEL: +1-909-606-0960  
FAX: +1-909-606-0014  
E-mail: info@fspgroupusa.com

**Germany Office**  
Fortron/Source (Europa) GmbH  
Carl-Friedrich-Benz-Strasse 13, D-47877 Willich,  
Germany  
TEL: +49-2154-894-012-0  
FAX: +49-2154-894-012-20  
E-mail: sales@fortron-source.de

**French Office**  
FSP Group France  
Bat 123A BP625 Zone Juliette, Rue Du Sel,  
94392 Orly Aerogare, Cedex France  
TEL: + 33(0)1-70-03-60-60  
+33(0)1-70-03-60-64  
E-mail: contact@fsp-group.fr  
commercial@fsp-group.fr

**U.K. Office**  
FSP (GB) LTD.  
Unit 8, Curo Park, Frogmore, St. Albans,  
Hertfordshire, AL2 2DD, United Kingdom  
TEL: +44-1727-873-888  
FAX: +44-1727-873-668  
E-mail: sales@fspgroup.co.uk

**Russia Office (Moscow)**  
FSP Russia/CIS  
119571 Russia, Moscow, Akademika Anokhina Str.  
5/3 office 69  
TEL/FAX: +7(499)730-44-10  
E-mail: rusupport@fsp-power.ru

**Turkey Office**  
FSP Technology Inc. İstanbul İrtibat Bürosu  
Merkez Mah. Ladin Sok. Terziler Sitesi K:3 No:320  
34197 Yenibosna/Istanbul - TURKEY.  
TEL : +90-212 232 48 68  
E-mail:turkey@fsp-group.com.tw

**上海宇力电子有限公司**  
中國上海市徐匯區虹漕路461号  
漕河泾软件大厦17楼  
电话 : +86-21-5426-2808  
传真 : +86-21-5426-2818  
免付费服务电话 : 400-086-1993



Strategic alliance development with Bitspower



[www.FSPLifeStyle.com](http://www.FSPLifeStyle.com)